

墜落災害預防圖說

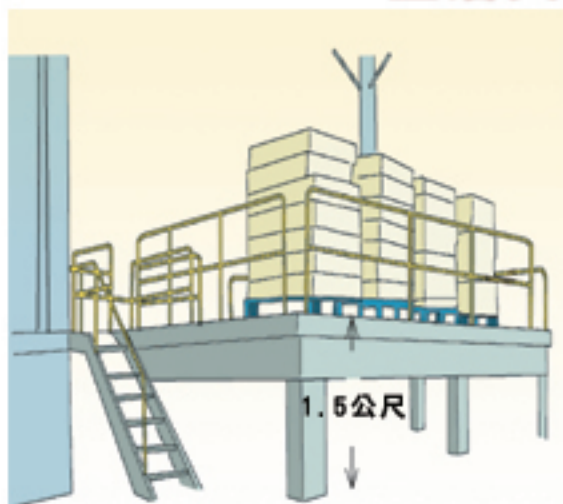

設置裝貨台，載貨台裝卸貨物其高差在1.5公尺以上者應提供勞工安全上下之設備。
(出貨碼頭)

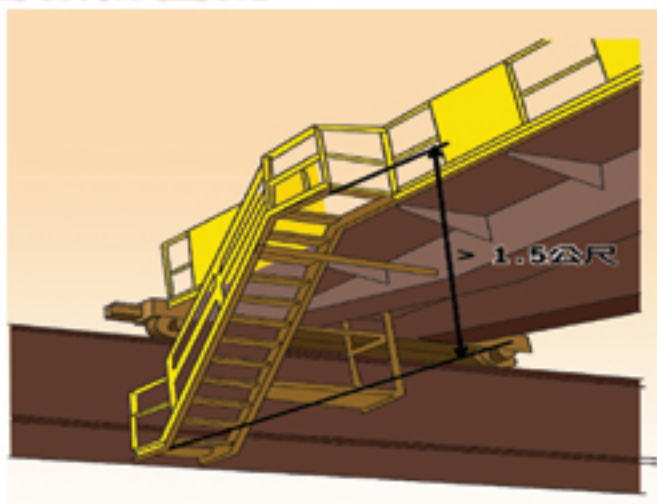

固定式起重機桁架應設護欄及能使勞工安全上下之設備。

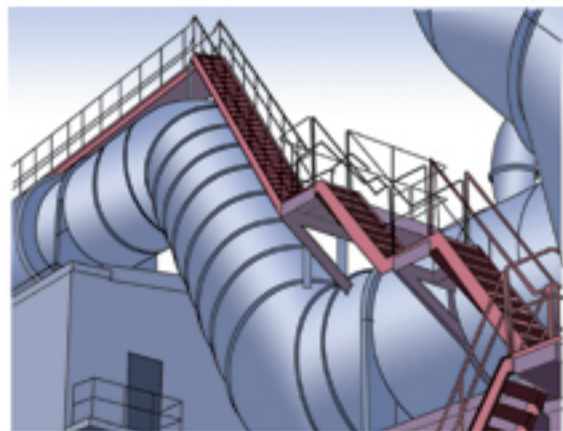

煙道應設置保養通路。

1. 高度、深度1.5m以上處所作業時，設置安全上下之設備。
 2. 梯子上端凸出路面60公分。
 3. 防止梯子移轉、傾倒。
 4. 不得使用兩梯子捆綁。
 5. 梯寬30cm以上、兩梯處等距有安全踏面。
 6. 不得持物上下。
 7. 原則上不得在梯子上作業(無法避免時，必須使用安全帶並配置人員穩住梯子)
 8. 梯子與地面之角度維持於75°(4:1之比)
 9. 梯腳採取防止滑溜。
- 80cm以上
25cm以上36cm以下
75°
30cm以上

使用移動梯上下高度1.5公尺以上處所應注意事項。

墜落災害預防圖說

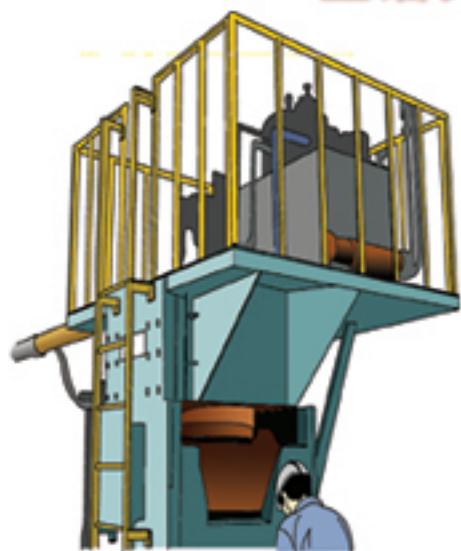

高度2公尺以上之處所進行作業應設置工作台。

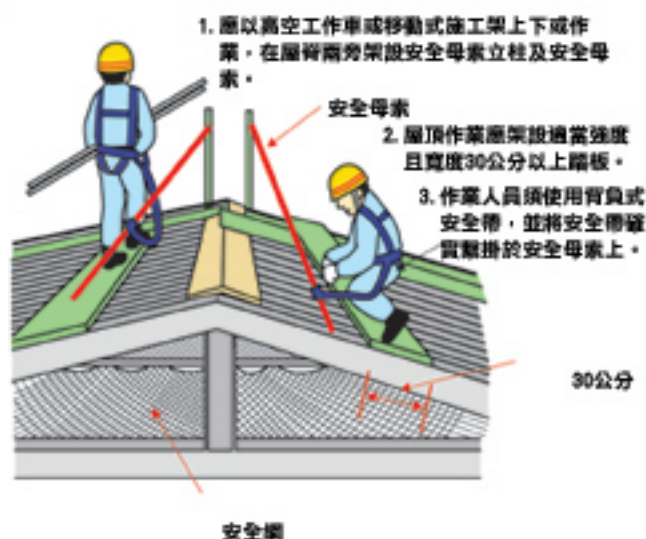

石棉板等屋頂作業應注意事項。

指定專人
指揮監督作業勞工
依高空工作車作業計劃
從事作業



1. 使用高空工作車應訂定作業計畫。
2. 使用高空工作車應將外伸撐座完全伸出。
3. 使用時不得超過高空工作車之積載荷重及能力。
4. 統一高空工作車指揮信號。
5. 高空工作車作業勞工應佩帶安全帶。

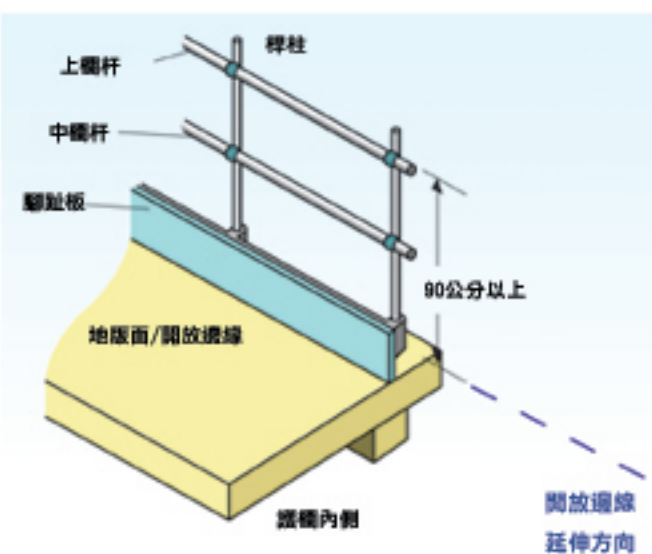

高差2公尺以上之工作場所邊緣及開口部分，設置符合規定之護欄。

感電災害預防圖說

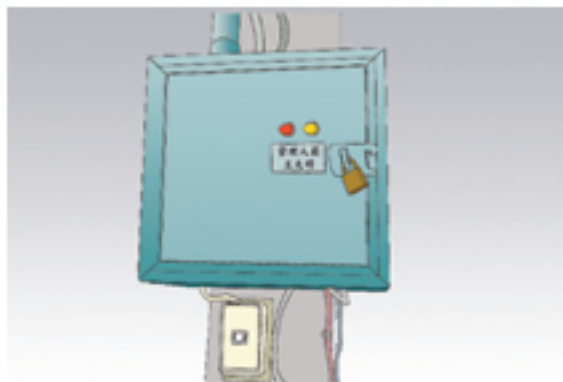

1. 電源箱應指定專人管理、上鎖及避免雨淋。
2. 使用電氣設備應由電氣專業人員操作。

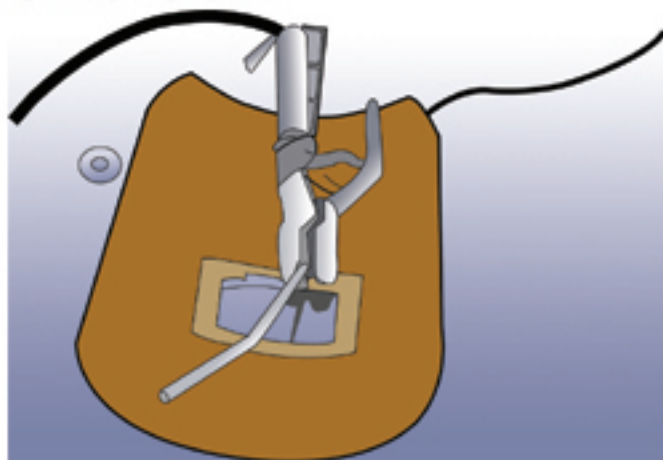

電焊柄應使用具絕緣耐力及耐熱性之標準規格產品。

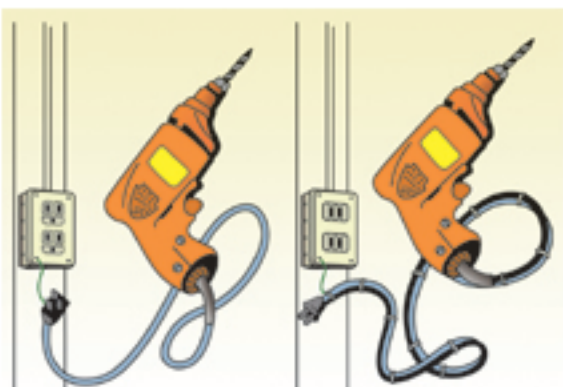

電動工具外殼接地例；左側為系統接地、右側為以接地端子連接於接地極。

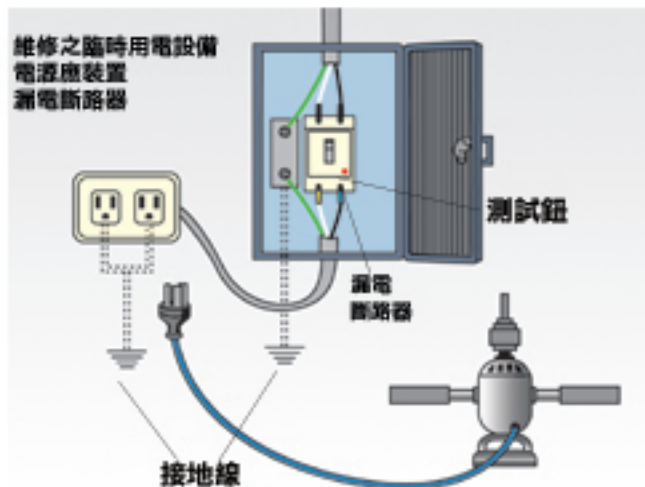

導電性良好場所或潮濕場所，使用移動式或攜帶式電動機具或臨時用電之各電源分路應裝置漏電斷路器（作動電流30mA以下，作動時間0.1sec以內）。



感電災害預防圖說

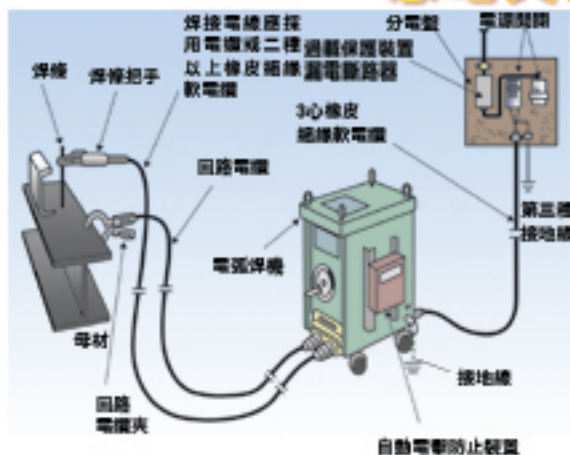

交流電焊機之構成及連接。



良導體機械設備內狹小空間或於鋼架等高導電性工作場所使用之交流電焊機應有自動電擊防止裝置。

三相電動機器電纜用接頭



單相電動機器電纜用接頭



潮濕場所之電線接頭應使用防水接頭。

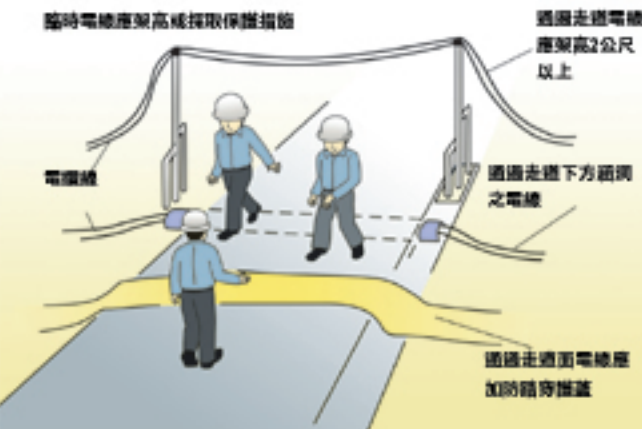

對勞工於作業中或通行時，有接觸絕緣被覆配線或移動電線之保護。

局限空間缺氧、中毒預防圖說



清洗儲槽時，小心藏匿槽內的毒塵

清洗化學品儲槽時，應確實測定有無危害，並據以訂定危害防止計畫實施。

局限空間作業監視人員



局限空間油漆、防水塗布等作業場所實施換氣時，其新鮮空氣應優先通過作業人員之呼吸帶。

1. 選任缺氧作業主管指揮作業
2. 作業人員應接受缺氧症、硫化氫中毒預防之教育訓練
3. 作業前檢點確認空氣呼吸器、安全帶、繫掛鋼索設備
4. 作業前測定
氧氣、危害物
等氣體濃度
5. 作業中連續換氣；或使用SCBA等防
護具



缺氧作業場所作業應注意事項。

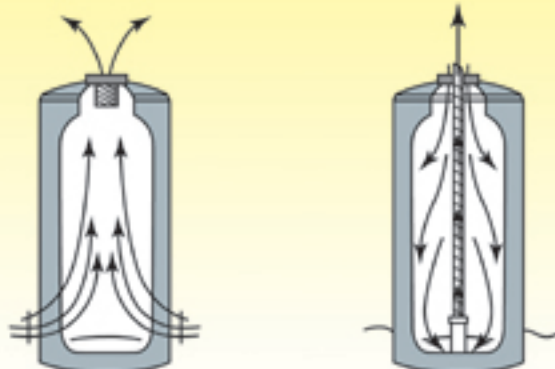

比空氣輕的危害氣體換氣 比空氣重的危害氣體換氣

實施換氣以保持作業空間氧氣濃度在18%以上

局限空間作業場所應依可能危害氣體比重，決定實施換氣方式。

局限空間缺氧、中毒預防圖說

局限空間從事輸氣管線拆裝作業應
指派監視人員監視氣體遮斷設施及
作業狀況



使勞工於地下室等通風不充分之室內作業場所從事甲烷、乙烷、丙烷、丁烷或此類混入氣體管線配管作業時，應確實遮斷該等氣體，並經測定氣體濃度。

局限空間搶救避難工具



- (1) 空氣呼吸器
- (2) 氧氣呼吸器
- (3) 輸氣管面罩
- (4) 梯子
- (5) 纖維繩索
- (6) 滑車
- (7) 防護索
- (8) 三腳架等器材。

從事局限空間作業前，應置備必要之搶救避難工具。



進入直式局限空間作業人員應先穿著背負式安全帶，以便發生意外時得以運用三腳架器材順利救出。



進入砂石倉等散裝物料儲存室內作業人員應繫掛適當之安全帶(如捲揚式防護安全帶或三腳架等)，且須在室外監視人員監護下進入作業。

機械捲夾災害預防圖說



頭髮、衣服有被捲入之虞時，應著用適當之衣帽。

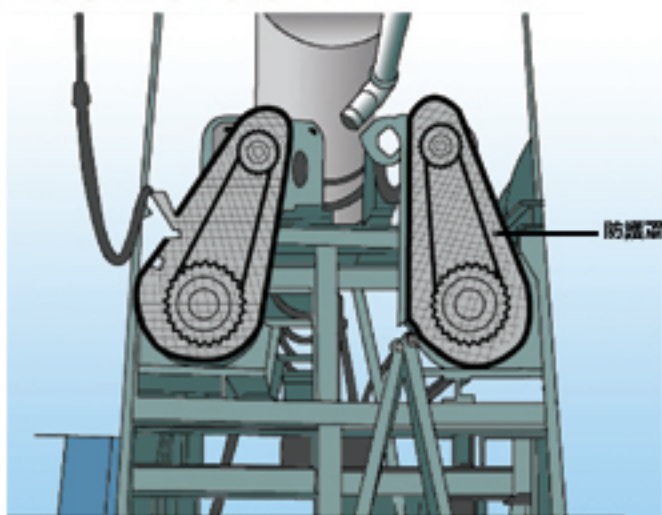

傳動機械之傳動輪、傳動帶應設護罩。



空壓機等傳動機械之傳動輪、傳動帶應設護罩。



勞工使用之衝剪機械應有安全柵欄，勞工身體部位不得接近機台衝剪刀部，且應配戴安全眼鏡。

機械捲夾災害預防圖說

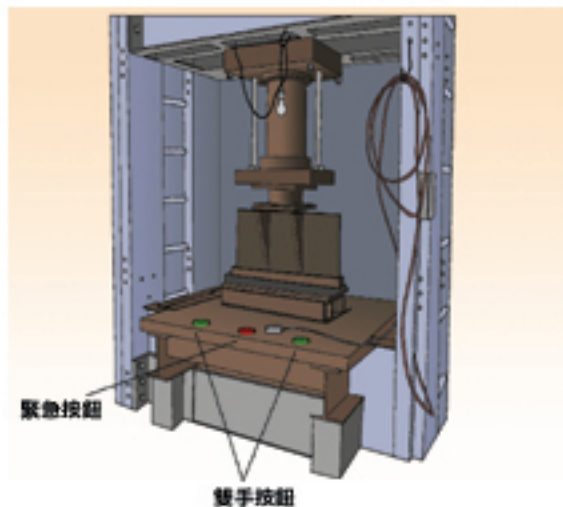

衝剪機械應採雙手按鈕操作。

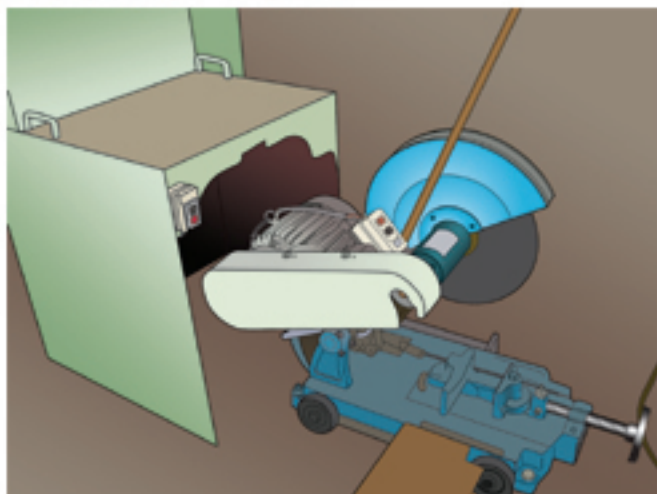

1. 砂輪機砂輪片需有防護蓋。
2. 砂輪機皮帶輪需有防護蓋。

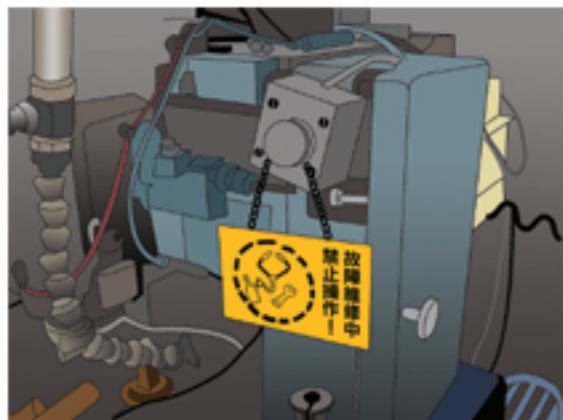

機械之掃除、上油、檢查、修理應停止該機械運轉、採上鎖並設置標示。

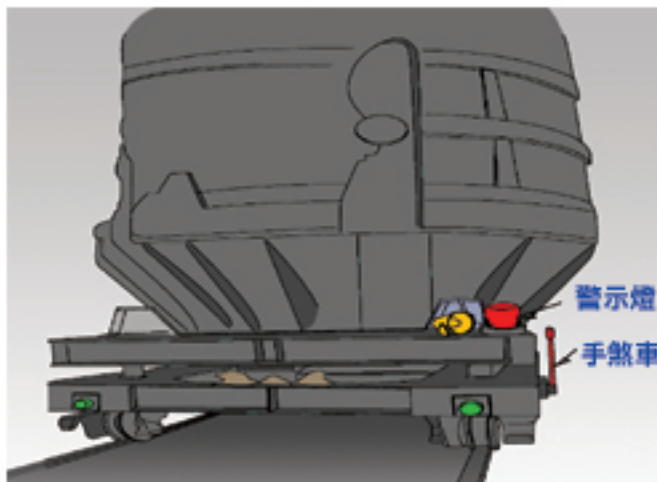

軌道車輛應設置汽笛及警鈴等信號裝備。